

(Ф 03.02 – 107)

МІНІСТЕРСТВО ОСВІТИ І НАУКИ УКРАЇНИ

Національний авіаційний університет



ОСВІТНЬО-ПРОФЕСІЙНА ПРОГРАМА

«Техногенна та промислова безпека в транспортній галузі»

Другого (магістерського) рівня вищої освіти

**за спеціальністю 263 Цивільна безпека
галузі знань 26 Цивільна безпека**

СМЯ НАУ ОПП 10.02.01 – 01 – 2021

Освітньо-професійна програма
Затверджена Вченою радою
протокол № 119/17 від 22 08 2021 р.

Вводиться в дію наказом ректора

наказ № 119/17 від 22 08 2021 р.

КИЇВ



Система менеджменту якості,
ОСВІТНЬО-ПРОФЕСІЙНА ПРОГРАМА
«Техногенна та промислова безпека в
транспортній галузі»
другого (магістерського) рівня спеціальності 263
«Цивільна безпека»

Шифр
документа

СМЯ НАУ ОПП
10.02.02 - 01 - 2021

Стор. 2 з 21

Стандарт вищої освіти України: другий (магістерський) рівень, галузь знань 26 «Цивільна безпека», спеціальність 263 «Цивільна безпека».

Стандарт вищої освіти затверджено і введено в дію наказом Міністерства освіти і науки від 22.10.2020 р. № 1291.

ЛИСТ ПОГОДЖЕННЯ Освітньо-професійної програми

ПОГОДЖЕНО

Радою з якості університету

від "___" _____ 2021 р.

Голова Ради з якості НАУ



ПОГОДЖЕНО

Вченою радою Факультету екологічної
безпеки, інженерії та технологій

протокол №_1_

від " 29 " _____ січня _____ 2021 р.

Голова Вченої ради Факультету екологічної
безпеки, інженерії та технологій

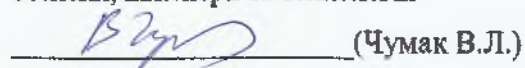
 (Чумак В.Л.)

ПОГОДЖЕНО

Кафедрою цивільної та промислової безпеки
протокол засідання № 1

від " 15 " _____ січня _____ 2021 р.

Завідувач кафедри цивільної та промислової
безпеки

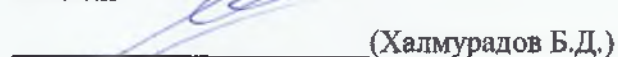
 (Халмурадов Б.Д.)

ПОГОДЖЕНО

Студентською радою Факультету екологічної
безпеки, інженерії та технологій протокол
№_1_

від " 19 " _____ січня _____ 2021 р.

Голова Студентської ради Факультету
екологічної безпеки, інженерії та технологій

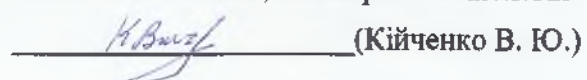
 (Кійченко В. Ю.)



Система менеджменту якості.
ОСВІТНЬО-ПРОФЕСІЙНА ПРОГРАМА
«Техногенна та промислова безпека в
транспортній галузі»
другого (магістерського) рівня спеціальності 263
«Цивільна безпека»

Шифр
документа

СМЯ НАУ ОПП
10.02.02 – 01 – 2021

Стор. 3 з 21

ПЕРЕДМОВА

Розроблено робочою групою освітньо-професійної програми (спеціальності 263 «Цивільна безпека») у складі:

ГАРАНТ ОСВІТНЬОЇ ПРОГРАМИ:

ГЛИВА Валентин
Анатолійович

- доктор технічних наук, професор, професор кафедри
цивільної та промислової безпеки)

підпис гаранта

ЧЛЕНИ РОБОЧОЇ ГРУПИ:

ХАЛМУРАДОВ Батир
Данатарович,

- канд. мед. наук, професор, завідувач кафедри цивільної та
промислової безпеки

підпис члена робочої
групи

МІКОСЯНЧИК Оксана
Олександрівна

- доктор тех. наук, професор кафедри цивільної та промислової
безпеки

підпис члена робочої
групи

КОНОВАЛОВА Олена
Вікторівна

- кандидат тех. наук, доцент кафедри цивільної та промислової
безпеки

підпис члена робочої
групи

ТОВКАЧ Валерія

- здобувачка вищої освіти, староста навчальної групи

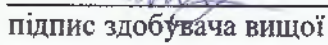
підпис здобувача вищої
освіти

ЗОВНІШНІ СТЕЙКХОЛДЕРИ:

РАТІЙ Олександр
Олександрович

- Директор консалтингового центру RACIO Охорона праці та
промислова безпека

підпис стейкхолдера

ГРИЦАЙ Олександр
Валерійович

- Заступник начальника служби аварійно-рятувальної та проти
пожежного забезпечення польотів – начальник пожежної
охорони ДП МА «Бориспіль»».

підпис стейкхолдера

Рівень документа – 3б

Плановий термін між ревізіями – 1 рік

Контрольний примірник

	Система менеджменту якості. ОСВІТНЬО-ПРОФЕСІЙНА ПРОГРАМА «Техногенна та промислова безпека в транспортній галузі» другого (магістерського) рівня спеціальності 263 «Цивільна безпека»	Шифр документа	СМЯ НАУ ОПП 10.02.02 – 01 – 2021
		Стор. 4 з 21	

1. Профіль освітньо-професійної програми

Розділ 1. Загальна інформація		
1.1.	Повна назва закладу вищої освіти та структурного підрозділу	Національний авіаційний університет Факультет екологічної безпеки, інженерії та технологій Кафедра цивільної та промислової безпеки
1.2.	Ступінь вищої освіти та назва кваліфікації мовою оригіналу	Освітній ступінь: магістр, Освітня кваліфікація: магістр з цивільної безпеки
1.3.	Офіційна назва освітньо-професійної програми та спеціалізації (за наявності)	Техногенна та промислова безпека в транспортній галузі
1.4.	Тип диплому та обсяг освітньо-професійної програми	Диплом магістра, одиничний, 90 кредитів ЄКТС, термін навчання - 1 рік 4 місяці
1.5.	Акредитаційна інституція	
1.6.	Період акредитації	Акредитується вперше
1.7.	Цикл/рівень	НРК України – 7 рівень; FQ-EHEA – другий цикл; EQF-LLL – 7 рівень
1.8.	Передумови	Наявність освітнього ступеня бакалавра
1.9.	Форма навчання	Інституційна з елементами дистанційної: очна, заочна
1.10.	Мова(и) викладання	українська
1.11.	Інтернет-адреса постійного розміщення опису освітньо-професійної програми	http://nau.edu.ua/ua/ http://ies.nau.edu.ua/index.php/uk/ http://ies.nau.edu.ua/index.php/uk/kafedra-bezpeky-zhyttyedyialnosti
Розділ 2. Ціль освітньо-професійної програми		
2.1.	Підготовка фахівців, які володіють компетентностями практичної, управлінської, науково-дослідної діяльності та інноваційним підходом у сфері техногенної та промислової безпеки в транспортній галузі; знаннями, уміннями та навичками, спрямованими на: створення стратегій розвитку у сфері цивільної безпеки; економічну оцінку розроблювальних систем захисту або інженерно-технічних рішень в транспортній галузі; розроблення та реалізацію комплексу правових, соціально-економічних, організаційно-технічних і спеціальних заходів охорони праці, організацію й упровадження сучасних систем менеджменту техногенного й професійного ризику на підприємствах і в організаціях в транспортній галузі; проведення моніторингу та складання прогнозу розвитку ситуації на підставі	

	<p>Система менеджменту якості. ОСВІТНЬО-ПРОФЕСІЙНА ПРОГРАМА «Техногенна та промислова безпека в транспортній галузі» другого (магістерського) рівня спеціальності 263 «Цивільна безпека»</p>	Шифр документа	СМЯ НАУ ОПП 10.02.02 – 01 – 2021
		Стор. 5 з 21	

отриманих даних; обґрунтування заходів з ризикорієнтованого управління охороною праці з урахуванням особливостей транспортної галузі для їхньої конкурентоспроможності на глобальному ринку праці	
Розділ 3. Характеристика освітньо-професійної програми	
3.1	<p>Предметна область (Об'єкт діяльності, теоретичний зміст)</p> <p>Заходи та засоби моніторингу безпечного стану визначених об'єктів, явищ та процесів; методи та моделі прогнозування надзвичайних ситуацій та управління ризиками їх виникнення, управління професійними та виробничими ризиками; заходи та засоби захисту населення, територій, об'єктів та довкілля у разі загрози та виникнення надзвичайної ситуації, забезпечення безпечних умов праці, запобігання нещасним випадкам на виробництві і професійним захворюванням; прийоми та способи наукової та інноваційної діяльності у сфері цивільної безпеки.</p> <p>Метою навчання є підготовка висококваліфікованих фахівців до практичної, управлінської та науково-дослідної діяльності у сфері цивільної безпеки, техногенної та промислової безпеки транспортній галузі.</p> <p>Теоретичним змістом предметної області є поняття, правові норми, вимоги і правила, а також комплекс організаційних, технічних і спеціальних заходів і засобів, спрямованих на створення стратегій розвитку у сфері управління цивільної безпеки, управління виробничої та техногенної безпеки; проведення моніторингу, складання короткострокового й довгострокового прогнозу розвитку надзвичайної ситуації та зміни виробничих умов на підставі отриманих даних.</p>
3.2.	<p>Орієнтація освітньо-професійної програми</p> <p>Освітня програма освітнього ступеню магістр, має прикладну орієнтацію.</p> <p>Освітньо-професійна програма базується на загальновідомих наукових результатах із урахуванням особливостей підготовки фахівців з питань цивільної та техногенної безпеки.</p>
3.3.	<p>Основний фокус освітньо-професійної програми та спеціалізації (за наявності)</p> <p>Загальна вища освіта в галузі цивільної безпеки з поглибленою спеціальною підготовкою в сфері управління техногенної та промислової безпеки в транспортній галузі. Основний фокус освітньо-професійної програми полягає в</p>



Система менеджменту якості.
ОСВІТНЬО-ПРОФЕСІЙНА ПРОГРАМА
«Техногенна та промислова безпека в
транспортній галузі»
другого (магістерського) рівня спеціальності 263
«Цивільна безпека»

Шифр
документа

СМЯ НАУ ОПП
10.02.02 – 01 – 2021

Стор. 6 з 21

		<p>оволодінні управлінських компетенцій. Програма формує управлінців, які спроможні нестандартно мислити, своєчасно знаходити нові ідеї та підходи до управління, здатності створення стратегій розвитку у сфері управління цивільної безпеки, виробничої та техногенної безпеки, здійснювати виробничо-організаційну управлінську та інноваційну діяльність, пов'язану з техногенною та безпекою підприємств у повсякденній діяльності та надзвичайних ситуаціях</p> <p>Ключові слова: Управління, цивільна безпека, техногенна безпека, безпека підприємств, виробнича безпека, ризик.</p>
3.4.	Особливості освітньо-професійної програми	<p>Освітньо-професійна програма розроблена на основі студентоцентрованого підходу, який реалізується через індивідуалізацію освіти. Програма передбачає вивчення базових дисциплін, знання яких потрібне при забезпеченні управління техногенної безпеки, а також реагування на надзвичайні ситуації та ліквідацію їх наслідків. Відмінність програми є вивчення дисциплін з використанням спеціальних програмних засобів при вивченні та симуляції надзвичайних ситуації та управлінням ліквідацією їх наслідків невоєнізованими формуваннями.</p> <p>90 відсотків магістерських навчальних дисциплін є авторськими і мають інноваційний характер.</p>
Розділ 4. Придатність випускників до працевлаштування та подальшого навчання		
4.1.	Придатність до працевлаштування	<p>Відповідно до здобутої освітньої кваліфікації магістр здатний виконувати професійні роботи за професіями, зазначеними у ДК 003:2010 Національний класифікатор України. Класифікатор професій, а саме:</p> <ul style="list-style-type: none">- «Інженер з техногенно-екологічної безпеки», код КП 2149.2;- «Інженер з охорони праці», код КП 2149.2;- «Інженер з профілактичних робіт», код КП 2149.2;- «Інженер з охорони праці», код КП 2149.2;



		<ul style="list-style-type: none">- «Страховий експерт з охорони праці», код КП 2412.2 ;- «Експерт з умов праці», код КП 2412.2;- «Інспектор з охорони праці», код КП 3152;- Молодший науковий співробітник (галузь інженерної справи)», код КП 2149.1;- «Науковий співробітник (галузь інженерної справи)», код КП 2149.1;
4.2.	Подальше навчання	Продовження здобуття вищої освіти на третьому (освітньо-науковому) рівні вищої освіти. Набуття додаткових кваліфікацій в системі післядипломної освіти.

Розділ 5. Викладання та оцінювання

5.1.	Викладання та навчання (методи, методики, технології, інструменти та обладнання)	<p><i>Методи, засоби та технології:</i></p> <p>Студентоцентроване та проблемно-орієнтоване навчання, яке передбачає формулювання та вирішення проблеми під час лекцій, розв'язання ситуативних задач на семінарах, практичних заняттях, дослідження проблеми під час самостійної роботи здобувачів вищої освіти.</p> <p>Практико-орієнтоване навчання через різні види практик на підприємствах, установах та організаціях різних форм власності на підставі договорів про проходження практики, організація якої здійснюється за принципом неперервності. Виконання практичних та лабораторних робіт в умовах виробництва.</p> <p>Технології дистанційного навчання, що реалізуються за допомогою комп'ютерної техніки, шляхом проведення занять з використанням чат-технологій; дистанційних занять, конференцій, семінарів, ділових ігор, практикумів й інших форм навчальних занять, які проводяться за допомогою засобів телекомунікацій з використанням веб-технологій. Інструменти та обладнання: матеріали, апаратно-програмні комплекси, устаткування контролю.</p>
5.2.	Оцінювання	Усні та письмові екзамени, курсові роботи, презентації, поточний модульний контроль, семестрові іспити, складання Єдиного державного кваліфікаційного іспиту.

Розділ 6. Програмні компетентності



6.1.	Інтегральна Компетентність (ІК)	ІК - Здатність розв'язувати задачі дослідницького та/або інноваційного характеру у сфері цивільної безпеки
6.2.	Загальні компетентності (ЗК)	Загальні компетентності магістра – здатності до реалізації навчальних та соціальних завдань: ЗК01. Здатність до пошуку, оброблення та аналізу інформації з різних джерел. ЗК02. Здатність спілкуватися іноземною мовою. ЗК03. Здатність приймати обґрунтовані рішення. ЗК04. Здатність діяти соціально відповідальне та свідомо. ЗК05. Здатність оцінювати та забезпечувати якість виконуваних робіт. ЗК06. Здатність до абстрактного мислення, аналізу та синтезу. ЗК07. Здатність генерувати нові ідеї (креативність).
6.3.	Фахові компетентності (ФК)	ФК1 Здатність приймати ефективні рішення, керувати роботою колективу під час професійної діяльності. ФК2 Здатність до превентивного і оперативного (аварійного) планування, управління заходами безпеки професійної діяльності ФК3 Здатність до проведення техніко-економічного аналізу, оцінювання ризиків, комплексного обґрунтування проєктів, планів, рішень, їх реалізації у сфері цивільної безпеки. ФК4 Здатність до застосування інноваційних підходів, сучасних методів, спрямованих на регулювання техногенної та виробничої безпеки. ФК5 Здатність до створення і реалізації інноваційних продуктів і заходів у сфері професійної діяльності. ФК6 Здатність отримувати знання на рівні новітніх досягнень, необхідні для дослідницької та/або інноваційної діяльності у сфері техногенної безпеки або охорони праці. ФК7 Здатність організовувати та проводити моніторинг за визначеними об'єктами, явищами та процесами, аналізувати його результати та розроблювати науково-обґрунтовані рекомендації на підставі отриманих даних.



Система менеджменту якості.
ОСВІТНЬО-ПРОФЕСІЙНА ПРОГРАМА
«Техногенна та промислова безпека в
транспортній галузі»
другого (магістерського) рівня спеціальності 263
«Цивільна безпека»

Шифр
документа

СМЯ НАУ ОПП
10.02.02 – 01 – 2021

Стор. 9 з 21

		<p>ФК8 Здатність зрозуміло і недвозначно доносити власні знання, висновки та аргументацію до фахівців та нефахівців.</p> <p>ФК9 Здатність управляти роботою та розвитком колективу в процесі здійснення професійної діяльності, а також діяльністю підприємства, організації в режимі НС.</p> <p>ФК10 Здатність проводити експертизу нормативних документів у сфері цивільного захисту, проектів містобудівної документації та проектів будівництва з питань техногенної безпеки.</p> <p>ФК11 Здатність проводити економічну оцінку ефективності інженерно-технічних заходів цивільного захисту.</p> <p>ФК12 Здатність проводити оцінку ефективності захисту та безпеки інженерно-технічних заходів на об'єктах критичної інфраструктури.</p> <p>ФК13 Здатність до реалізації нових методів, спрямованих на регулювання техногенної безпеки, оцінювання рівнів ризику.</p> <p>ФК14 Здатність аналізувати й оцінювати небезпеки та шкідливі і небезпечні фактори виробничі фактори.</p> <p>ФК15 Здатність застосовувати законодавчі та інші нормативно-правові акти з промислової безпеки та охорони праці.</p> <p>ФК16 Здатність аналізувати й оцінювати потенційну небезпеку об'єктів господарювання для людини й навколишнього середовища, визначаючи ризик та ризикоутворюючі фактори.</p> <p>ФК17 Здатність організовувати моніторинг стану охорони праці й аналізувати її результати, становити короткострокові й довгострокові прогнози виробничого травматизму й професійної захворюваності.</p> <p>ФК18 Здатність розуміти та аналізувати у загальнодержавному вимірі сутність і зміст атестації та паспортизації робочих місць, покращення умов праці працюючих.</p> <p>ФК19 Здатність до взаємодії з органами виконавчої влади та органами місцевого самоврядування з питань забезпечення</p>
--	--	---



Система менеджменту якості.
ОСВІТНЬО-ПРОФЕСІЙНА ПРОГРАМА
«Техногенна та промислова безпека в
транспортній галузі»
другого (магістерського) рівня спеціальності 263
«Цивільна безпека»

Шифр
документа

СМЯ НАУ ОПП
10.02.02 – 01 – 2021

Стор. 10 з 21

		техногенної безпеки, безпеки в надзвичайних ситуаціях. ФК20 Здатність застосовувати сучасні інформаційні та комунікаційні технології, спеціалізоване програмне забезпечення у сфері професійної діяльності.
Розділ 7. Програмні результати навчання		
7.1.	Програмні результати навчання (ПРН)	<p>ПРН-1- Застосовувати спеціалізовані концептуальні знання, що включають сучасні наукові здобутки для розв'язання наукових і прикладних задач у сфері цивільної безпеки.</p> <p>ПРН-2 Ефективно управляти складними робочими процесами у сфері цивільної безпеки, у тому числі непередбачуваними та такими, що потребують нових стратегічних підходів; об'єктивно оцінювати результати діяльності персоналу та колективу</p> <p>ПРН03. Інтегрувати знання з різних галузей для розв'язання теоретичних та/або практичних задач і проблем у сфері цивільної безпеки.</p> <p>ПРН04. Розробляти і реалізовувати соціально-значущі проекти у сфері цивільної безпеки та дотичні до неї міждисциплінарні проекти з урахуванням соціальних, економічних, технічних та правових аспектів.</p> <p>ПРН05. Розробляти та реалізовувати ефективні заходи, спрямовані на регулювання та забезпечення цивільної безпеки.</p> <p>ПРН06. Визначати та аналізувати можливі загрози виникнення надзвичайної ситуації, аварії, нещасного випадку на виробництві та оцінювати можливі наслідки та ризики.</p> <p>ПРН07. Проводити аналіз правових, організаційних, технічних та інших заходів, на об'єктах транспортної інфраструктури з питань цивільного захисту, охорони праці та техногенної безпеки</p> <p>ПРН08. Здійснювати техніко-економічні розрахунки заходів у сфері професійної діяльності.</p> <p>ПРН09. Спілкуватися іноземною мовою усно і письмово в науковій, виробничій та соціально-суспільній сферах діяльності.</p>



		<p>ПРН10.Аналізувати у загальнодержавному вимірі сутність і зміст атестації та паспортизації робочих місць, покращення умов праці працюючих.</p> <p>ПРН11.Розв'язувати проблеми у нових або незнайомих ситуаціях за наявності неповної або обмеженої інформації, оцінювати ризики, здійснювати відповідні дослідження</p> <p>ПРН 12 Здатність організовувати та проводити моніторинг за визначеними об'єктами, явищами та процесами, аналізувати його результати та розроблювати науково-обґрунтовані рекомендації на підставі отриманих даних.</p> <p>ПРН13. Оцінювати відповідність правових, організаційних, технічних заходів по забезпеченню техногенної безпеки та безпеки праці вимогам законодавства під час професійної діяльності</p> <p>ПРН14. Здійснювати прогнозування, оцінку ризику під час професійної діяльності та можливості відповідних підрозділів щодо реагування на надзвичайні ситуації та події.</p> <p>ПРН15. Аналізувати та оцінювати стан забезпечення цивільного захисту, техногенної та виробничої безпеки об'єктів, будівель, споруд, інженерних мереж.</p> <p>ПРН16. Приймати ефективні рішення у складних непередбачуваних умовах, визначати цілі та завдання, аналізувати і порівнювати альтернативи, оцінювати ресурси.</p> <p>ПРН17. Відшуковувати необхідну інформацію в спеціальній літературі, базах даних, інших джерелах інформації, аналізувати та об'єктивно оцінювати інформацію.</p> <p>ПРН18. Здійснювати аналіз і синтез норм законодавства України з питань державного управління у сфері охорони праці, формулювати завдання управління безпекою праці, реалізовувати державну політику та контроль в цій галузі.</p> <p>ПРН19. Комплексно оцінювати фактори виробничого середовища і трудового процесу, вести облік відповідності робочих місць вимогам стандартів, санітарних норм, правилам</p>
--	--	---



		<p>безпеки.</p> <p>ПРН20. Використовувати сучасні інформаційні та комунікаційні технології, спеціалізоване програмне забезпечення під час розв'язання практичних та/або наукових задач.</p> <p>ПРН21 Доносити професійні знання, власні обґрунтування та висновки до фахівців та широкого загалу, володіти навичками публічних виступів, дискусій, проведення навчальних занять.</p> <p>ПРН22 Визначати показники та характеристики продукції, процесів, послуг щодо їх відповідності вимогам стандартів під час розв'язання практичних та/або наукових задач.</p>
Розділ 8. Ресурсне забезпечення реалізації програми		
8.1.	Кадрове забезпечення	Викладання проводять висококваліфіковані педагогічні працівники, які мають науковий ступінь доктора або кандидата наук, з залученням до педагогічної роботи найбільш досвідчених спеціалістів з цивільної безпеки і науково-дослідних установ за сумісництвом
8.2.	Матеріально-технічне забезпечення	<p>Повне забезпечення навчальними приміщеннями, забезпеченість комп'ютерними робочими місцями та прикладними комп'ютерними програмами достатнє для виконання навчальних планів. Забезпеченість навчальними лабораторіями, які обладнані необхідним устаткуванням для проведення занять з професійно орієнтованих дисциплін.</p> <p>Навчальні лабораторії: «Радіаційна та хімічна безпека», «Засоби індивідуального та колективного захисту», «Дослідження параметрів мікроклімату», комп'ютерна лабораторія «Моделювання кризових явищ», які обладнані необхідним устаткуванням для проведення занять з професійно орієнтованих дисциплін.</p> <p>Практичні заняття проводяться із використанням найсучаснішого обладнання і програмного забезпечення: Автоматично довідково-інформаційна система оцінки ризику виникнення надзвичайних ситуацій «Інфоризик», «План евакуації 10» Довідниково-аналітичний програмний комплекс «Довідник</p>



Система менеджменту якості.
ОСВІТНЬО-ПРОФЕСІЙНА ПРОГРАМА
«Техногенна та промислова безпека в
транспортній галузі»
другого (магістерського) рівня спеціальності 263
«Цивільна безпека»

Шифр
документа

СМЯ НАУ ОПП
10.02.02 – 01 – 2021

Стор. 13 з 21

		небезпечних речовин» HAZ 2.3.2 release, Інформаційна система оцінки ризику виникнення пожеж «FireRisk. У періоди навчальних практик студенти виконують різноманітні роботи, знайомляться із структурами підприємств, набувають навички щодо управління техногенною безпекою.
8.3	Інформаційне та навчально-методичне забезпечення	Належна забезпеченість бібліотеки підручниками та посібниками, вітчизняними і закордонними фаховими періодичними виданнями відповідного профілю, доступ до джерел Internet, авторських розробок професорсько-викладацького складу. Офіційний веб-сайт www.nau.edu.ua , містить інформацію про освітні програми, навчальну, наукову і виховну діяльність, структурні підрозділи, правила прийому, контакти. Репозитарій кафедри: http://er.nau.edu.ua/handle/NAU/9145 Всі користувачі мають необмежений доступ до мережі Інтернет.
Розділ 9. Академічна мобільність		
9.1.	Національна кредитна мобільність	Національна кредитна мобільність в рамках договорів про встановлення науково-освітнянських відносин для задоволення потреб розвитку освіти і науки, укладених на основі двосторонніх договорів між Національним авіаційним університетом та іншими навчальними закладами України.
9.2.	Міжнародна кредитна мобільність	У рамках програм міжнародного співробітництва планується укладання угод щодо подвійних дипломів та за програмою «ЕРАЗМУС +» між Національним авіаційним університетом та Жилінським університетом Словачької Республіки.
9.3.	Навчання іноземних здобувачів вищої освіти	Навчання іноземних здобувачів вищої освіти проводиться на загальних умовах з додатковою мовною підготовкою

	Система менеджменту якості. ОСВІТНЬО-ПРОФЕСІЙНА ПРОГРАМА «Техногенна та промислова безпека в транспортній галузі» другого (магістерського) рівня спеціальності 263 «Цивільна безпека»	Шифр документа	СМЯ НАУ ОПП 10.02.02 – 01 – 2021
		Стор. 14 з 21	

2. Перелік компонент освітньо-професійної програми та їх логічна послідовність

2.1. Перелік компонент

Код н/д	Компоненти освітньо-професійної програми (навчальні дисципліни, курсові проекти (роботи), практики, кваліфікаційна робота)	Кількість кредитів	Форма підсумкового	Семестр
1	2	3	4	5
Обов'язкові компоненти				
1. Цикл гуманітарної та соціально-економічної підготовки (210 / 7,0)				
OK1.	Ділова іноземна мова	3,5	екзамен	1
OK2.	Філософські проблеми наукового пізнання	3,5	Диф.залік	2
Всього кредитів ЄКТС за циклом 1:		7,0		
2. Цикл професійної та практичної підготовки (1770 / 59,0)				
2.1. Цикл професійної підготовки (1365 / 45,5)				
OK3.	Методологія прикладних досліджень	2,0	Диф.залік	1
OK4	Курсовий проект з дисципліни Методологія прикладних досліджень	1,5	захист	1
OK5.	Об'єкти транспортної інфраструктури	3,5	Диф.залік	1
OK6.	Система державного управління та місцеве самоврядування	3,5	Диф.залік	1
OK7.	Моніторинг надзвичайних ситуацій та теорія ризиків	4,5	екзамен	1
OK8.	Кадрова політика та організаційно-правові аспекти роботи з персоналом	4,0	екзамен	2
OK9.	Атестація та паспортизація робочих місць і ергономіка	4,0	екзамен	3
OK10.	Техніко-економічний аналіз заходів професійної діяльності	3,0	Диф.залік	3
OK11.	Державне управління охороною праці та техногенною безпекою	3,5	екзамен	1
OK12	Моніторинг охорони праці та теорія професійних ризиків	6,0	екзамен	2
OK13	Управління у кризових ситуаціях	6,0	екзамен	2
OK14	Курсова робота з дисципліни Управління у кризових ситуаціях	1,0	захист	2
OK15	Техногенна безпека аеропортів цивільної авіації	3,0	Диф.залік	3
2.2. Цикл практичної підготовки (315 / 10,5)				
OK16	Науково-дослідна практика у сфері техногенної та промислової безпеки	4,5	Диф.залік	2
OK17	Виробнича практика	6,0	Диф.залік	3
2.3 Атестація здобувачів вищої освіти (90 / 3,0)				
OK18	Єдиний державний кваліфікаційний іспит	3,0	іспит	3
Всього кредитів ЄКТС за циклом 2:		59,0 кредитів ЄКТС		
ВИБІРКОВІ КОМПОНЕНТИ				



3. Цикл дисциплін вільного вибору студента (720 / 24,0)				
ВК1		4,0	Диф.залік	1
ВК2		4,0	Диф.залік	1
ВК3		4,0	Диф.залік	2
ВК4		4,0	Диф.залік	2
ВК5		4,0	Диф.залік	3
ВК6		4,0	Диф.залік	3
Всього кредитів ЄКТС за циклом 3:		24,0 кредитів ЄКТС		
Загальний обсяг освітньо-професійної програми		90,0 кредитів ЄКТС		

2.2. Структурно-логічна схема освітньо-професійної програми

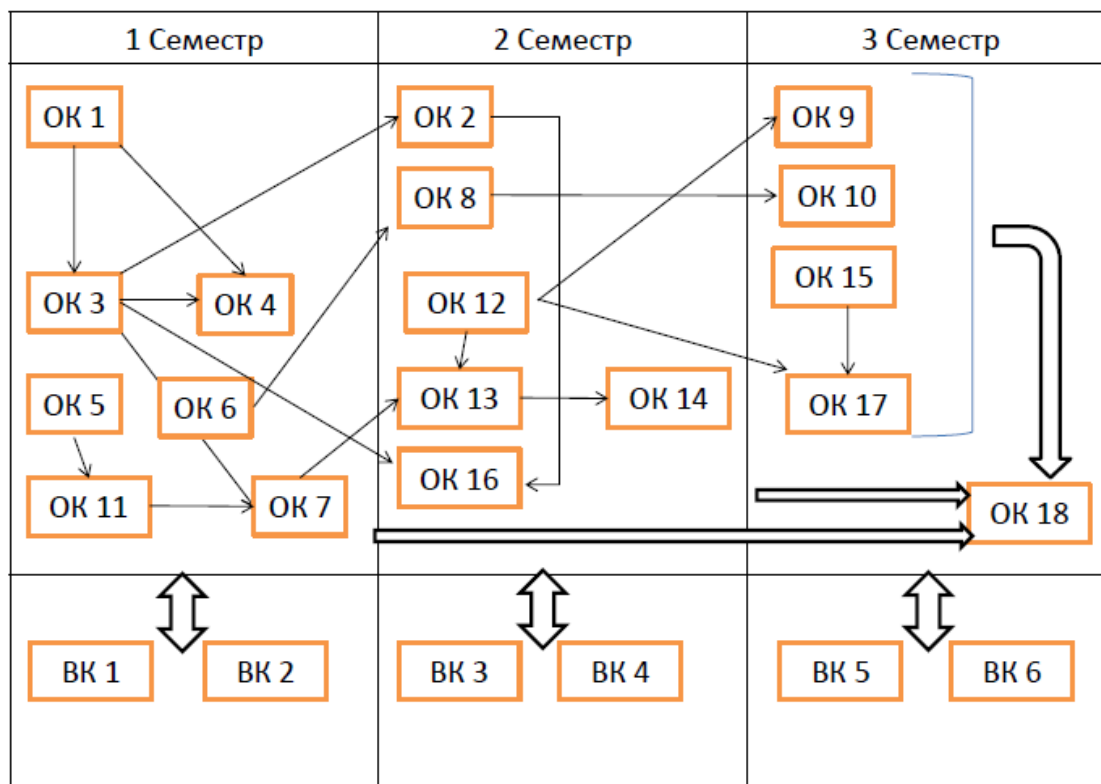

	Система менеджменту якості. ОСВІТНЬО-ПРОФЕСІЙНА ПРОГРАМА «Техногенна та промислова безпека в транспортній галузі» другого (магістерського) рівня спеціальності 263 «Цивільна безпека»	Шифр документа	СМЯ НАУ ОПП 10.02.02 – 01 – 2021
		Стор. 16 з 21	

3. Форма атестації здобувачів вищої освіти

Атестація випускників освітньої програми «Техногенна та промислова безпека в транспортній галузі» спеціальності 263 "Цивільна безпека" галузі знань 26 «Цивільна безпека» проводиться у формі Єдиного державного кваліфікаційного іспиту за спеціальністю та завершується видачею диплома встановленого зразка про присудження йому ступеня магістр із присвоєнням освітньої кваліфікації: Магістр з цивільної безпеки.

Форми атестації здобувачів вищої освіти	Атестація здійснюється у формі Єдиного державного кваліфікаційного іспиту за спеціальністю
Вимоги до Єдиного державного кваліфікаційного іспиту за спеціальністю	Вимоги до єдиного державного кваліфікаційного іспиту встановлюються законодавством.



4. Матриця відповідності програмних компетентностей компонентам освітньо-професійної програми

Компоненти Компетентності	ОК 1	ОК 2	ОК 3	ОК 4	ОК 5	ОК 6	ОК 7	ОК 8	ОК 9	ОК 10	ОК 11	ОК 12	ОК 13	ОК 14	ОК 15	ОК 16	ОК 17	ОК 18	ВК 1	ВК 2	...	ВК 6	
	ПК	*	*	*	*	*	*	*	*	*	*	*	*	*	*	*	*	*	*				
ЗК1				*										*									
ЗК2	*																						
ЗК3			*		*								*		*			*					
ЗК4						*		*															
ЗК5					*					*													
ЗК6		*																					
ЗК7							*					*											
ФК1								*															
ФК2							*																
ФК3										*													
ФК4							*										*						
ФК5												*											
ФК6		*	*	*													*						
ФК7							*					*											
ФК8						*										*	*						
ФК9								*															
ФК10									*		*												
ФК11										*													
ФК12					*																		
ФК13							*																
ФК14									*							*							
ФК15								*	*							*							
ФК16											*					*							
ФК17									*		*					*							
ФК18									*														
ФК19						*																	
ФК20			*													*							



5. Матриця забезпечення програмних результатів навчання (ПРН) відповідними компонентами освітньо-професійної програми

Компоненти Програмні результати навчання	ОК1	ОК2	ОК3	ОК4	ОК5	ОК6	ОК7	ОК8	ОК9	ОК10	ОК11	ОК12	ОК13	ОК14	ОК15	ОК16	ОК17	ОК18	ВК1	ВК2	...	ВК6
ПРН1			*	*																		
ПРН2								*			*											
ПРН3						*		*									*					
ПРН4						*																
ПРН5							*															
ПРН6											*						*					
ПРН7					*										*		*					
ПРН8										*												
ПРН9	*																					
ПРН10									*													
ПРН11													*	*			*					
ПРН12							*															
ПРН13											*											
ПРН14												*	*									
ПРН15											*	*										
ПРН16													*									
ПРН17			*																			
ПРН18											*											
ПРН19									*			*										
ПРН20							*															
ПРН21		*														*						
ПРН22										*							*					

РЕЦЕНЗІЯ

на освітньо-професійну програму «Техногенна та промислова безпека в транспортній галузі» за другим (магістерським) рівнем вищої освіти за спеціальністю 263 Цивільна безпека галузі знань 26 Цивільна безпека

Освітньо-професійна програма «Техногенна та промислова безпека» за другим (магістерським) рівнем вищої освіти за спеціальністю 263 Цивільна безпека галузі знань 26 Цивільна безпека (далі – Програма) розроблена робочою групою кафедри «Цивільної та промислової безпеки» Національного авіаційного університету у 2020-2021 навчальному році.

Програма розроблена на основі Стандарту вищої освіти другого (магістерського) рівня, галузі знань 26 «Цивільна безпека», спеціальності 263 «Цивільна безпека».

Програма визначає систему підготовки фахівців в сфері техногенної та промислової безпеки на транспорті, встановлює сукупність вимог до змісту та результатів освітньої діяльності Національного авіаційного університету в межах спеціальності 263 Цивільна безпека. Програма відповідає місії та стратегії Національного авіаційного університету, а саме в якісній підготовці фахівців, які володіють компетентностями практичної, управлінської, науково-дослідної діяльності та інноваційним підходом у сфері техногенної та промислової безпеки в транспортній галузі.

Компетенції фахівців за цією спеціальністю дозволяє їм обіймати посади у сферах промислової та техногенної безпеки, охорони праці.

Компоненти освітньо-професійної програми складається з трьох основних циклів це: цикл гуманітарної та соціально-економічної підготовки, цикл професійної та практичної підготовки якій складається з трьох підциклів, цикл дисциплін вільного вибору студента.

Треба зазначити, що в програмі зазначені не лише дисципліни які розкривають загальну характеристику техногенної та промислової безпеки в транспортній галузі, а й конкретизується техногенна безпека аеропортів цивільної авіації.

Освітньо-професійна програма «Техногенна та промислова безпека» за другим (магістерським) рівнем вищої освіти за спеціальністю 263 Цивільна безпека галузі знань 26 Цивільна безпека, в цілому, відповідає вимогам законодавства України та іншим нормативним актам щодо розроблення стандартів вищої освіти.

Стейкхолдер:

Заступник начальника служби

аварійно-рятувальної та протипожежного

забезпечення польотів – начальник пожежної охорони

ДП МА «Бориспіль»».



Грицай О.В.

РЕЦЕНЗІЯ

на освітньо-професійну програму «Техногенна та промислова безпека в транспортній галузі» за другим (магістерським) рівнем вищої освіти за спеціальністю 263 Цивільна безпека галузі знань 26 Цивільна безпека

Освітньо-професійна програма «Техногенна та промислова безпека» за другим (магістерським) рівнем вищої освіти за спеціальністю 263 Цивільна безпека галузі знань 26 Цивільна безпека (далі – Програма) розроблена кафедрою «Цивільної та промислової безпеки» Національного авіаційного університету у 2020-2021 навчальному році.

Програма визначає систему підготовки фахівців з управління у сфері цивільної безпеки, встановлює сукупність вимог до змісту та результатів освітньої діяльності Національного авіаційного університету в межах спеціальності 263 Цивільна безпека.

Компетенції фахівців за цією спеціальністю дозволяє їм обіймати посади у сферах охорони праці, промислової та техногенної безпеки.

Програма визначає загальну характеристику; обсяг кредитів ЄКТС, необхідні для здобуття відповідного ступеня вищої освіти і форми атестації здобувачів вищої освіти. Інтегральні, загальні та спеціальні компетентності випускника, що визначають специфіку підготовки магістрів зі спеціальності 263 Цивільна безпека уточнені з урахуванням відгуку стейхолдера у сфері охорони праці, промислової та техногенної безпеки.

Нормативний зміст підготовки здобувачів вищої освіти сформульований у термінах результатів навчання, формах атестації, вимогах до кваліфікаційної роботи, а також у вимогах до наявності системи внутрішнього забезпечення якості засвоєння Програми.

Освітньо-професійна програма «Техногенна та промислова безпека в транспортній галузі» за другим (магістерським) рівнем вищої освіти за спеціальністю 263 Цивільна безпека галузі знань 26 Цивільна безпека, в цілому, відповідає вимогам законодавства України та іншим нормативним актам щодо розроблення стандартів вищої освіти і може бути використана як тимчасова до введення відповідного стандарту вищої освіти України.

Стейкхолдер:

Директор центру RACIO. Автор концепції управління ризиками – «Дизайн безпеки»
Ведучий аудитор ISO 45001, ISO 9001



Олександр Ратій